

Доводчик клапана барной стойки LAD



ХАРАКТЕРИСТИКИ

- Идеальный механизм для барных стоек в ресторанах и квартирах.
- Мягкое и плавное движение двери, предотвращает захлопывание.
- Демпфер работает даже на небольшом угле отверстия.
- Останавливает дверцу стопором на расстоянии 95°
- Подходит для дверей толщиной 15-40 мм.
- Может быть установлен без дополнительной подгонки.
- Легко монтируется благодаря установочному шаблону.
- Прошел испытание на 100 000 циклов открывания / закрывания.
- Просто удерживает, а не фиксирует дверцу в открытом положении.
- Используйте защелку-фиксатор.
- Обеспечьте расстояние от поверхности установки к поверхности фасада 15-40 мм.
- Рабочая температура: 0°C-40°C

В комплекте:

Винт со сферической головкой 4x16

Рекомендуемые петли:

Скрытая шарнирная петля R

Пример использования

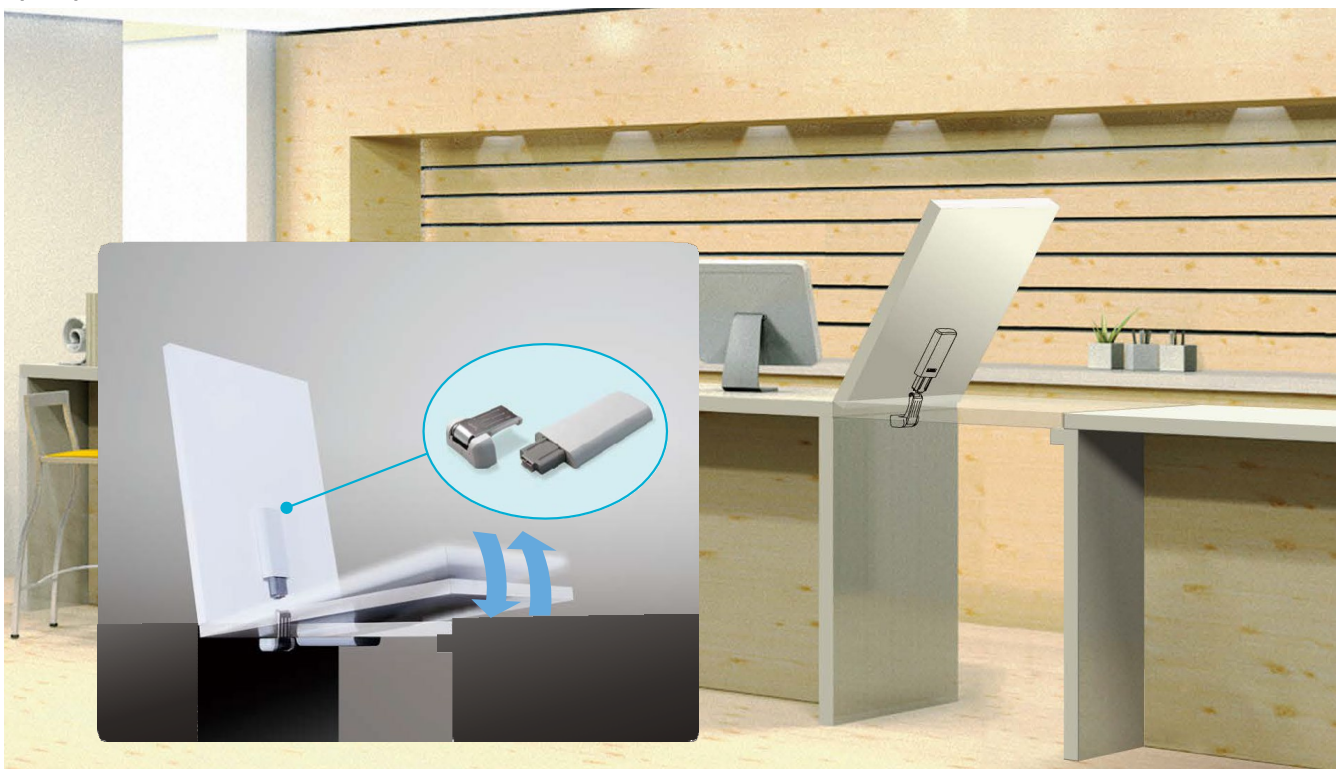

Газ-лифт

Газ-лифт способствует открытию клапана без усилий.

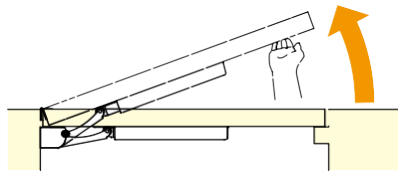

Мягкое закрывание

Демпфер начинает работать в момент закрытия, предотвращая хлопок дверцы и повреждение пальцев.

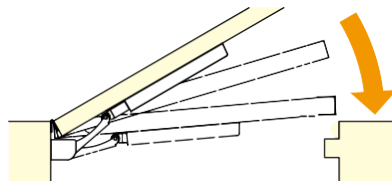

Положение установки на пару

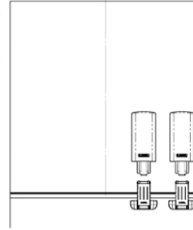
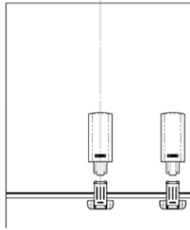
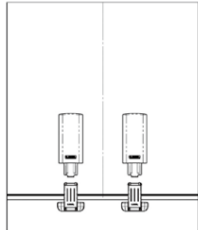
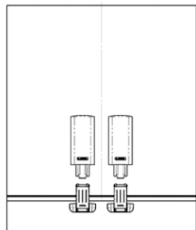

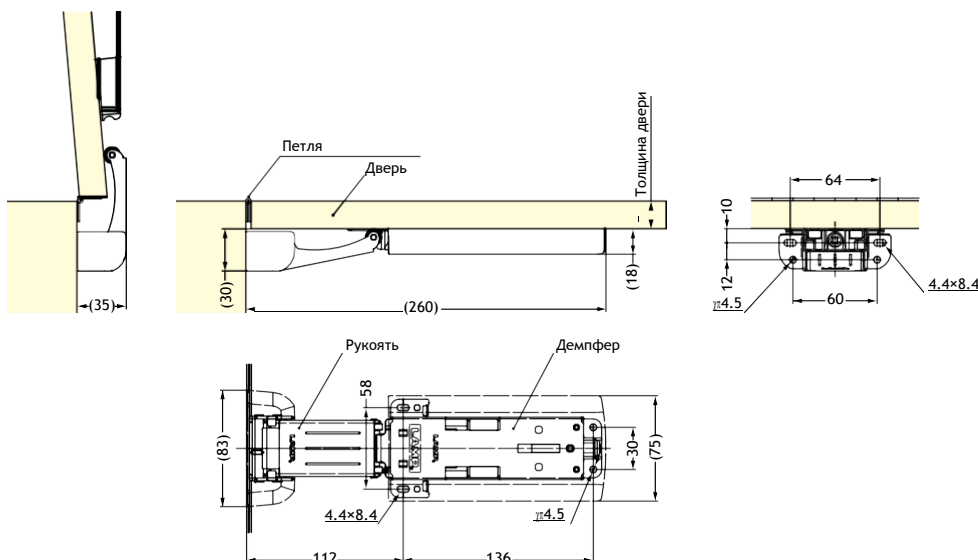

Диапазоны размеров дверей: использование 1 шт. (* Возможно использование 2 шт. Момент силы увеличится вдвое)

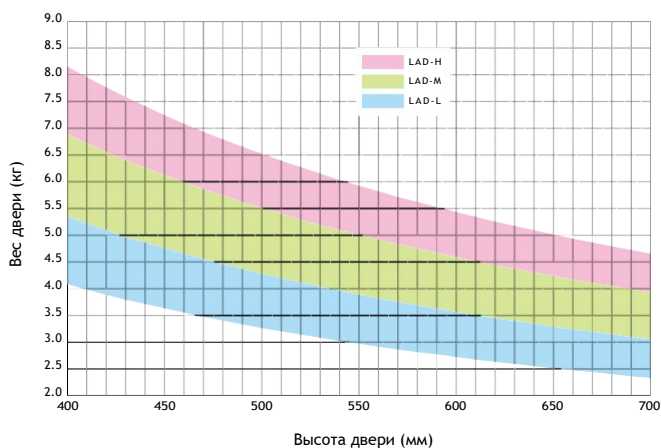

Артикул	Название	Материал	Отделка	Момент силы / часть	Толщина двери	Вес	Упак.
170-025-804	LAD-L	ABS	Цинк/Никель Хром	8.0 - 10.5 N·m (81.6 - 107.1 kgf·cm)	15 - 25	545 гр.	20 шт.
170-025-805	LAD-M	Полиацеталь (POM)		10.5 - 13.5 N·m (107.1 - 137.7 kgf·cm)		568 гр.	
170-025-806	LAD-H	Сталь		13.5 - 16.0 N·m (137.7 - 163.2 kgf·cm)		571 гр.	

Разделитель LAD-DP

Для двери толщиной более 25 мм

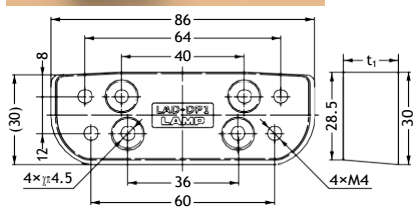

Характеристики

Для встречных пластин толщиной более 25 мм

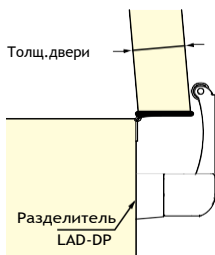

Артикул	Название	t ₁	Толщина двери	Материал	Цвет
170-028-234	LAD-DP1	18	25 - 35	Полиацеталь	Серый
170-028-235	LAD-DP2	25	30 - 40	(POM)	

Адаптер для крепления LAD-BKT

LAD-BKT

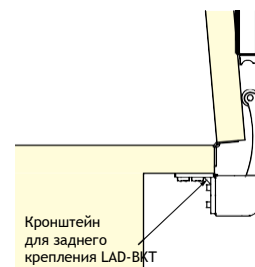
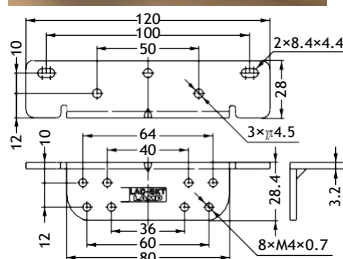
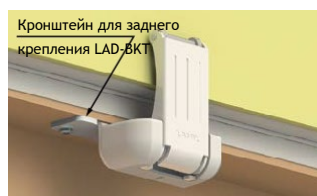

Артикул	Название	Материал	Цвет
170-028-236	LAD-BKT	Сталь (SPCC)	Никель